

С ключом

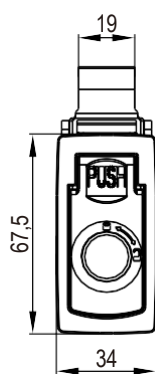

Без ключа

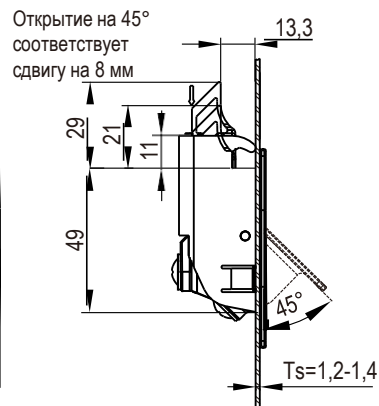

Открытие на 45°
соответствует
сдвигу на 8 мм

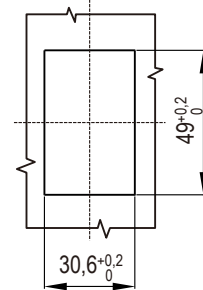

Монтажное
отверстие

Черный полиамид+стекловолокно

С ключом (УК333)	1252-10
Без ключа	1252-00

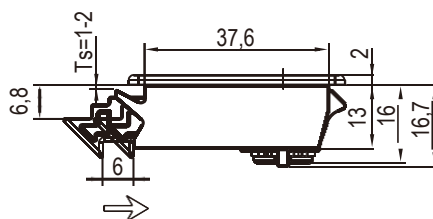

Поджим: 6,0



Схема установки



Монтажное
отверстие

Корпус, ригель, вставка из черного полиамида;
ключ УК333

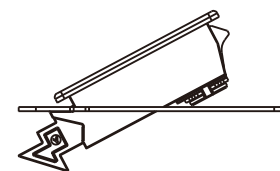
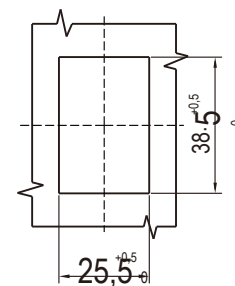
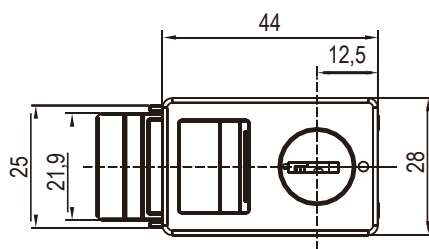
Черный полиамид	1254-20
-----------------	---------

С ключами УК333