

Поворотный замок

Серия: 1401

yeeka

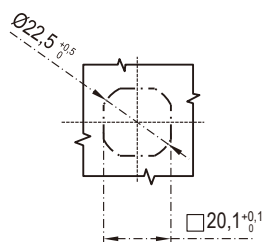
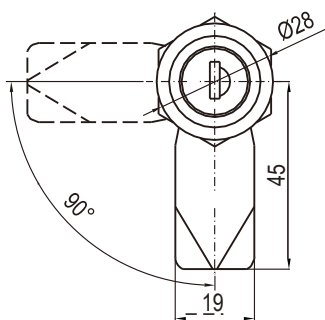
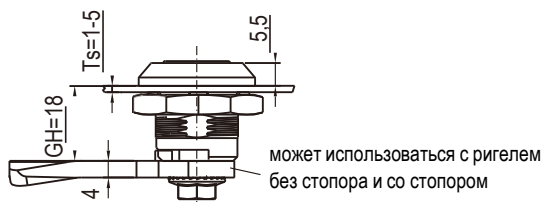

Монтажное отверстие

Корпус и ручка замка из цинка ЛПД; с черным напылением или хромированные; ригель из оцинкованной стали

Тип вставки	Цинк ЛПД		
	Хромирование	Черное напыление	Полиамид
Поворотный цилиндр с ключом УК333	1401-18-30	1401-18-20	1401-18-PA

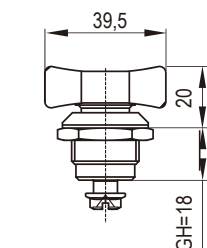

Ручка-бабочка

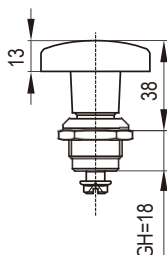

Ручка-звездочка

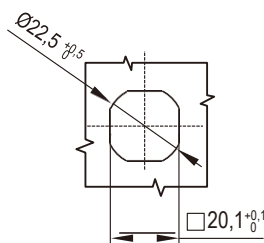

Монтажное отверстие

Корпус и ручка замка из цинка ЛПД; с черным напылением или хромированные; ригель из оцинкованной стали

Тип вставки	Цинк ЛПД	
	Хромированный	Черное напыление
Ручка-бабочка	1401-170-30	1401-170-20
Ручка-звездочка	1401-180-30	1401-180-20

RL **IP54**

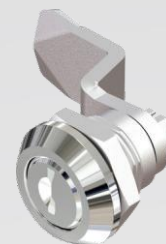

Другие детали см. на стр.
1. Ригель 9A-001

Примечание

1. Различные ключи по индивидуальному запросу
2. Ключ СН751 по запросу
3. С ключами УК333
4. Исполнение IP65 по запросу (с ключом СН751)

RL **IP65**



Другие детали см. на стр.
1. Ригель 9A-001

Замки