

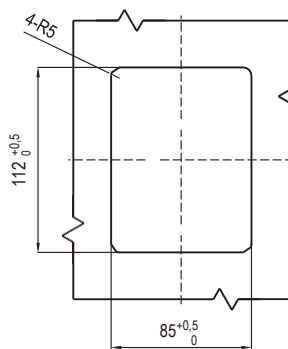

Данное изделие не доступно для продажи на рынках США, Англии.

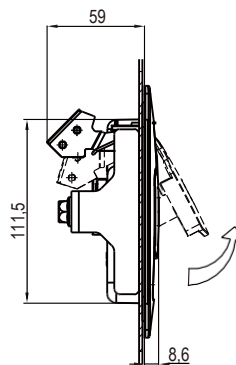
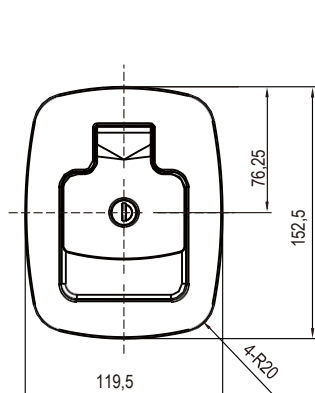

Монтажное отверстие

Черный полиамидный пластик, корпус, ручка

С ключом

1701-10-90

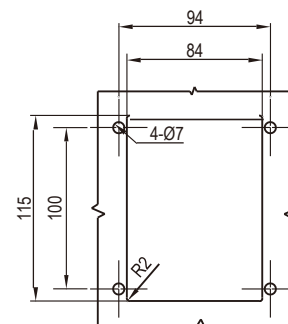
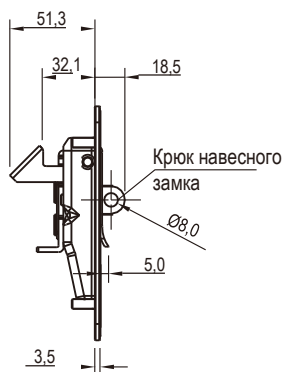
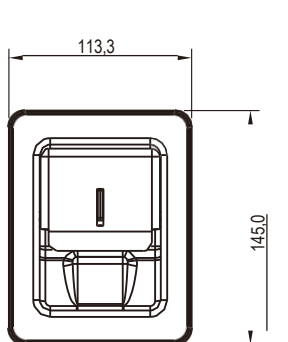

Монтажное отверстие

Корпус затвора, ручка, крюк навесного замка из оцинкованной стали с матово-черным напылением, направляющая пластина, ригель из оцинкованной стали

С навесным замком

1702-00-10-P

NEW

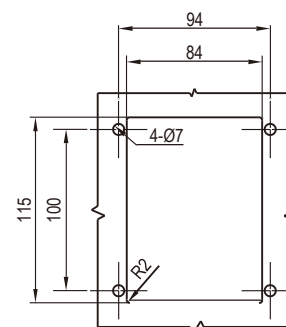
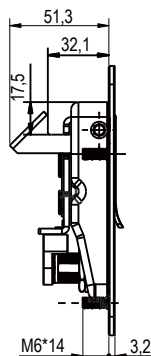
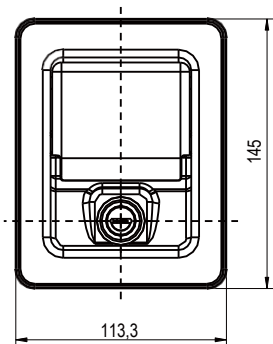

Монтажное отверстие

Корпус затвора, ручка, крюк навесного замка из оцинкованной стали с матово-черным напылением, направляющая пластина, ригель из оцинкованной стали

1702-10A-10